

Éléments de préfabrication de registre à plusieurs volets aluminium DSQW-A-PREF

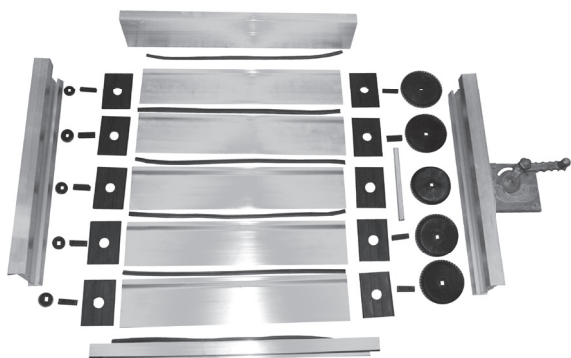

Description

Éléments de préfabrication de registre à plusieurs volets aluminium DSQW-A permettent le montage personnel suivant les cotes données.

Exemple de désignation

Code produit : **QDPR10**

Type _____

Dimensions

Profil aluminium de registre
QDPR10

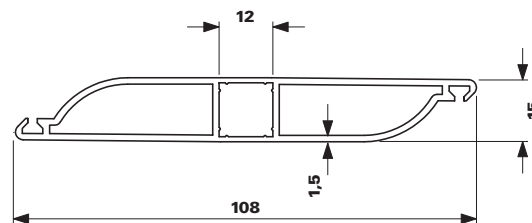

Paroi latérale de fonds
QDSZ11

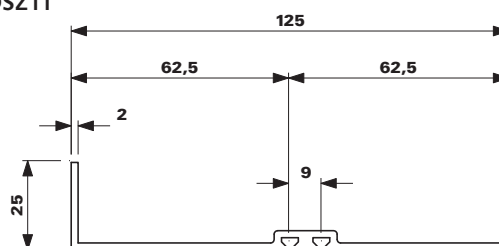

Paroi latérale support
QDSP12

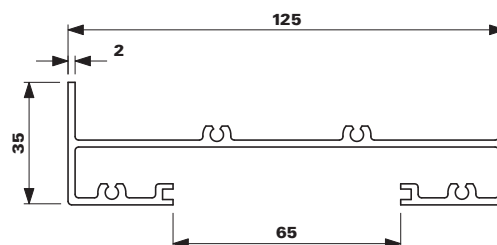

Paroi de registre sectionné
QDSD13

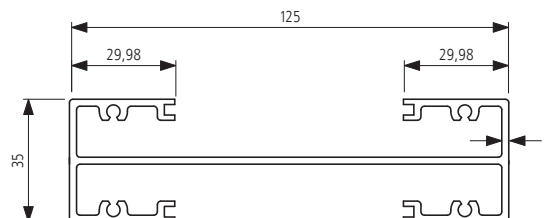

Éléments de préfabrication de registre à plusieurs volets aluminium

DSQW-A-PREF

Dimensions

Joint de paroi en PVC
QDUS10

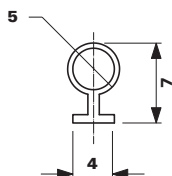

Joint en caoutchouc pour la lamelle de registre
QDUŁ12

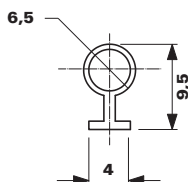

La base de servomoteur en aluminium
QDPMS80

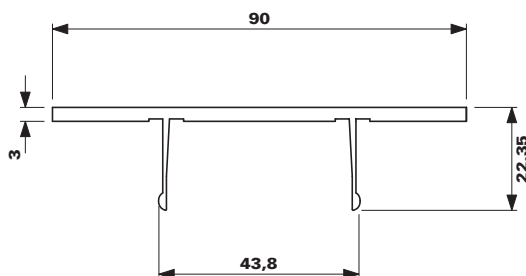

Barre étirée en dimensions entre 12 x 12 mm
Barre 12x12

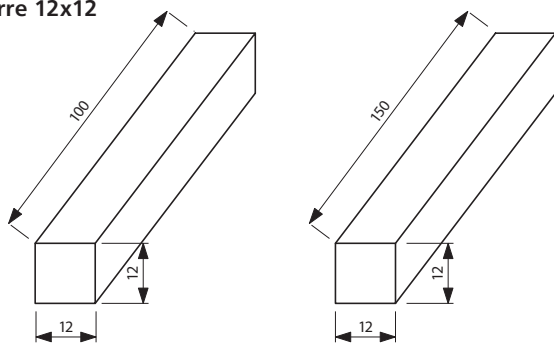

Pour le mécanisme manuel

pour servomoteur

Dimensions

Entretoise d'écartement
QDZK06



Mécanisme de registre
QDMPS93



Le set complet fabriqué en polyamides et fibres de verre, comprend :

- roue dentée
- palier hexagonal
- axes
- clavette gauche et droite

QDCPS93

